

Hands on desks



Hands on desks

En smule om ergonomi

Tak fordi du læser vores katalog.

ConSet er en vestjysk producent af elektriske højdejusterbare skriveborde.

Begrundelsen for produkterne er, at de bidrager til effektivitet, sundhed og komfort på arbejdspladsen. Det er et faktum, og skrivebordene kan ikke kategoriseres som en gimmick eller et legetøj. Det er en professionel begrundelse, som vi tager alvorligt, og det er grundlaget for ConSet.

Det første ConSet-bord blev leveret i år 2000, og ConSet er blandt pionererne indenfor produkttypen i Danmark. Det er mange års produktudvikling og produktionsforbedringer! Vi møder stadig nogle af de første borde, hvis der er brug for en reservedel. Det er en fornøjelse, at så mange kunder i årenes løb har kunnet få glæde af et ConSet hævesænkebord.

Det nye katalogprogram er ændret ved, at mindre borde er tilgængelige i større udvalg, og paradoksalt nok gælder det også for større, der egner sig til mange skærme.

Mange af bordene er ikke nye, men det betyder ikke, at der ikke er nogen udvikling og forbedring af disse. Kvalitet er i detaljerne og ikke i overskrifterne. Kontinuitet er en faktor i genbestillinger, og det erkender ConSet.

Der er en masse information og produktmodeller i kataloget, og produkterne ligner hinanden, men produkterne har alle deres unikke kvaliteter, der passer til kontorenes behov og, vigtigst af alt, mennesker. Det kan især være besværligt at finde bedste sidde- eller ståhøjde.

Find din bordhøjde

Scan QR-koden og find det perfekte skrivebord, der matcher din højde og behov. ConSets bordhøjde værktøj beregner den ideelle sidde- og ståhøjde baseret på køn, hvor høj en person er og højden af deres foretrukne fodtøj.

Værktøjet kan også rumme delte kontorer - det bruger højden af den højeste og laveste kollega for at give et bud på det bedste skrivebord, som kan bruges af hele kontoret.

Tjek værktøjet ud nu!



Tilpasning til fremtiden

ConSet blev etableret i 1999 og vil også gerne være med i fremtiden. Den grønne omstilling er en realitet, og producenterne har et ansvar. Som en ingeniørdrevet virksomhed træffer vi valg rationelt, og vi havde brug for kvantitativ information til aktivt at drive den grønne omstilling i vores drift. For længe har vi været presset af udvikling - alle ved jo, at det er meget sjovere at trække selv.

Derfor:

ConSet har udført en livscyklus vurdering (LCA).

Arbejdet er udført af eksterne konsulenter, og TÜV har foretaget kritisk tredjeparts gennemgang.

Standardgrundlaget er:

EN 14040, EN 14044 og EN 14071.

ConSet: designer, udvikler, specificerer materialer og vælger processer til alt i vores produkter, og nu er vi gået i gang med at bruge resultaterne af LCA'en. Vi har alle værktøjerne nu, og konkrete tal at arbejde ud fra.

Analysen omfatter alle måder miljøet påvirkes af et produkt, lige fra råmateriale til deponi/genanvendelse. Intet er ligegyldigt, men drivhusgasser (CO₂) overskygger alt. Vi deler information om emissioner forårsaget af vores produkter på hjemmesiden.

Perfektion er en illusion.

Kvalitet, levering og pris eksisterer stadig, men ovenpå disse faktorer er miljøbelastning.

Vi kan levere et konkret tal på CO₂ emissions af vores produkter, og for ConSet er tal mere håndgribeligt end velmenende ord.



Scan QR-koden og læs mere om resultaterne fra LCA.



Hands on desks 501-9

501-9

Slank og robust

Det mindste kan være det sværeste. ConSet lavede det første lille et-søjlede bord i 1999, og meget er lært siden da. Det er et svært kompromis at lave et slankt pedestal bord, som stadig føles stærkt og robust.

Med 501-9 har ConSet opnået den ideelle balance mellem de to.

Søjlen er altid den samme, og bordet findes i varianter til montering på væg eller fod.

Varianten med fod kan med fordel kombineres med hjul eller batteri, så den gode arbejdsstilling nemt kan trilles rundt.



Hands on desks 501-9

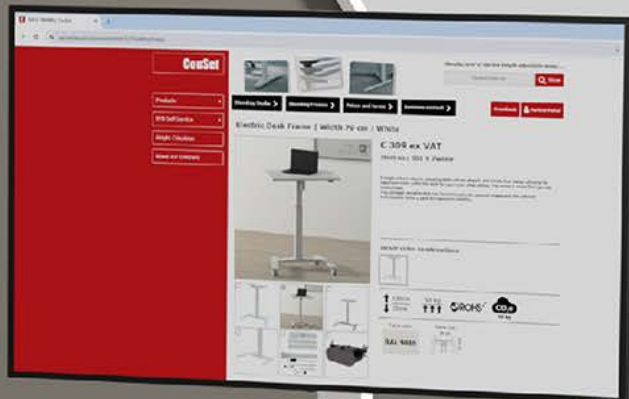

Hands on desks 501-20



Hands on desks 501-20

501-20

Intet overflødigt

Et arbejdsbord, der kan, hvad det skal.

Det første fra ConSet med helt slanke profiler, og ja, det er stadig stabilt.

Materialeforbruget er minimeret og kun materialer, der er, eller kan genanvendes, er valgt.



Det gavner på CO2 emissionen og med samme begrundelse er transport og emballeringen udviklet.

501-20 er det første bord i ConSet's sortiment som er udviklet 100%, med henblik på at gøre CO2 udledningen så lille som muligt, uden at gå på kompromis med kvalitet og holdbarhed.

Ergonomi er vigtigt men skal indtænkes i den store miljørealitet.

En ny naturlig bestanddel i nordisk minimalisme.

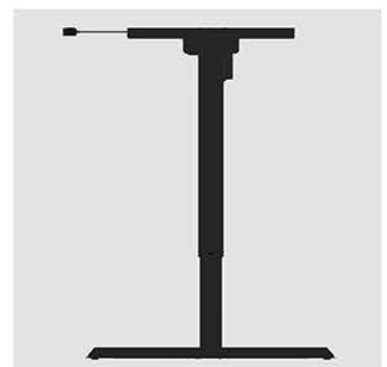

Hands on desks

501-11

501-11

Et mekanisk mesterstykke

501-11 er en arbejdshest, den ultimative blanding af pålidelighed og styrke.

Den har et integreret afskærmningspanel, et særpræg som både er praktisk og smukt. Bordets bordpladeunderstøtninger kan også bruges til kabelføring og orden. Bordet har et betjeningspanel med tohåndsbetjening.

Bordet har en løfteevne på 150 kg, og har været i sortiment i næsten to årtier. Pålideligheden og styrken er testet på kontorer overalt i Danmark, 501-11 har bestået testen.

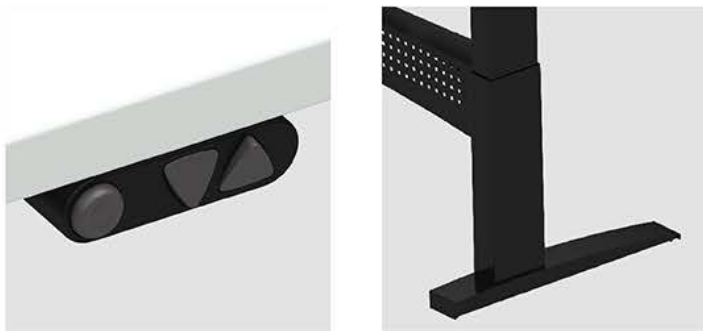



501-19

En søjle, et hav af muligheder

501-19 er uden tvivl det mest fleksible stel i sortimentet. Hele serien bygger på en stærk søjle med stor løfteevne. Vælg mellem fire forskellige fødder eller vægmontering.

501-19 Center(A)

- Stabil og kompakt med et symmetrisk design, så bordet kan tilgås fra alle sider. Tilføj hjul og batteri, og opnå maksimal mobilitet uden ledninger i vejen.

501-19 Basic(B)

- Denne udgave er særligt god til grupper. Den maksimale belastning er 80 kg, og der er mulighed for at vælge mange forskellige bordplade typer. Kan også bruges med hjul og batteri.

501-19 Design(C)

- Et unikt udtryk med en smuk halvmåneformet fod. Dette bord egner sig også godt til gruppeformationer.

501-19 Corner(D)

- En trekantet base, som egner sig til hjørneplacering. Der er hjul på bagsiden, og bordet bliver derfor mobilt, når der løftes i bordpladens forkant.

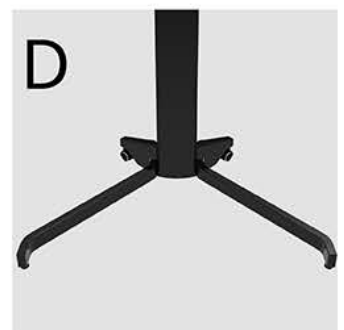
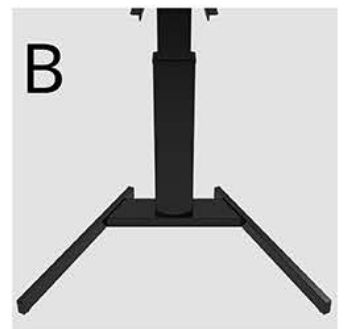
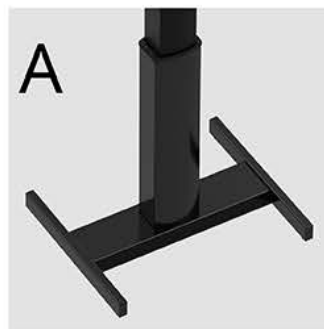

Hands on desks 501-23

501-23

Stærk og stilfuld

Mere materiale, mere styrke.

501-23 kan løfte 175 kg.

Designet er enkelt og formidler styrke med en centerfod og elegante afrundede fødder. Centerfoden garanterer maksimal benplads, og stabilitet uden at bordet ser for tungt ud.

Bordet kan konfigureres på 4 forskellige måder:

- Vægghængt: Mulighed for at synkronisere 3 søjler ad gangen.
- Med 3 ben: I en L form, rigtig god hvis man har brug for meget bordplads.
- Med 3 ben: I en lige linje, ideelt til et mødebord.
- Med 2 ben: en meget enkel og populær løsning.

Søjlerne kan også arrangeres i specielle former, kun fantasien sætter grænser.

Overordnet er 501-23 et velkonstrueret bord, som kan bruges på mange forskellige måder. Men ligegyldigt hvilken type, er 501-23 altid bomstærk.

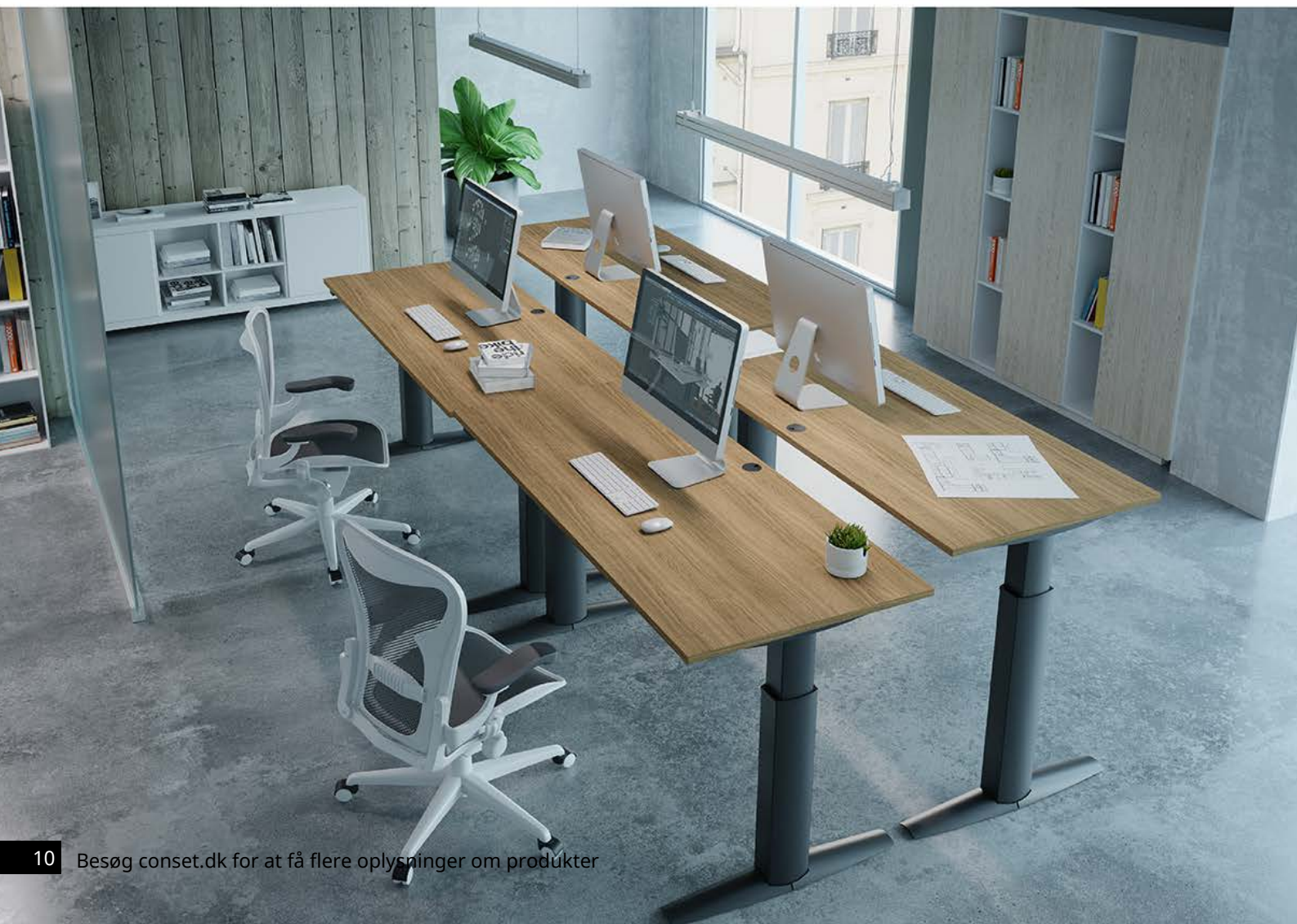

Hands on desks 501-25



501-25

Et klassisk bord.

501-25 er et stabilt og funktionelt skrivebord, et "tegnseriebord" fordi det sandsynligvis ligner det bord, du ville tegne ved en selskabsleg. Den synlige tværgående stabilisator er for mange bare det, der definerer et skrivebord.

501-25 kan løfte 120 kg, og bordet har en højdevandring på 68 - 118 cm.

Bordet har et to-håndsbetjeningspanel.

De forholdsvis brede søjleben, stabilisator og maksimalt overlap mellem de 3 søjlesektioner bidrager flot til den udmærkede stabilitet.



Hands on desks 501-33



Hands on desks 501-33

501-33

Et stabilt kompromis

Højdeforskellen mellem det højeste og laveste menneske i verden er stor. I den perfekte verden kunne et hævesænkeborde passe til alle højder samtidig.

Teknisk kan det sagtens løses, men løsning kræver et overforbrug af ressourcer; både økonomisk og med grønne briller.

Derfor er det vigtigt at være praktisk; vi kender alle sammen 80/20 reglen, den er udtrykt i DS/EN 527-1, Type D.

Standarden definerer dimensionerne som et skrivebord skal have, hvis det skal passe til 80% af den europæiske befolkning. 501-33 har præcis disse dimensioner.

501-33 er bordet til 80/20 tankegangen - og rammer så stor en del af befolkningen som muligt, med et minimalt ressourceforbrug.

Bordet er nemt at samle, det er produceret i 3 store moduler, og det samles med robuste skruer. Det tager kun 15 min at samle.

501-33 bliver hurtigt en del af hverdagen og har en lang holdbarhed. Som totalbetragtning er 501-33 måske den billigste løsning.



Hands on desks

501-37

501-37

En anerkendt specialitet.

501-37 bordene er særlige. Højdevandringen er fra 57 til 122cm. Det passer til mennesker som ikke er høje nok til at passe standarden for kontormøbler, og således også børn.

Bordene passer til mennesker fra 144 cm i højde, både stående og siddende. Skrivebordsstellet kan bruges til bordplader ned til 60 cm i bredden. Bordets lave starthøjde gør også, at bordet kan kombineres med hjul, uden at det bliver for højt at sidde ved.

Bordet er tilgængeligt med 2 og 3 søjler. Bordet med 3 søjler kan enten vælges i en klassisk L form eller i en specialudgave, som er udviklet til brug sammen med mange skærme.



Hands on desks 501-37



Hands on desks
501-43



Hands on desks 501-43

501-43

Iøjnefaldende og elegant design af fod

501-43 serien findes i 60 farve- og størrelseskombinationer.

Det kan konfigureres både som 2 benet og 3 benet skrivebord.

Højdevandringen er fra 62 til 130 cm, og det kan løfte 100 kg.

Bordet leverer mere end standardkravene kræver i både vandring og løftekapacitet.

Stellets fod har et elegant og gennemarbejdet design, som rykker bordets visuelle udtryk fra inventar til møbel.

501-43 har lang holdbarhed i både udseende og ydelse - man får værdi for pengene, hvis man vælger en 501-43.



Hands on desks

501-47



501-47

Rejs jer op til møder!

Denne serie er særligt udviklet til mødebord. Møder kan blive mere energiske og effektive med et hævesænkemødebord som 501-47.

Stellet findes både med 2 og 3 ben, for begge typer er der en stærk forbindelse i længderetningen, som er stabil uanset hvilken bordpladetype stellet kombineres med.

Stellet findes i længder fra 112 og 342 cm. Et batteri og kabelbakke kan tilkøbes. Bordet har en løftekapacitet på 150 kg og er tilgængelig i 3 farver: sort, hvid og krom.

Stellet kan naturligvis også bruges som almindeligt skrivebord - det er op til dig.

Bordplader tilbydes ikke til alle stelstørrelser.





501-49

Minimalt design og runde former
ConSets eneste model med runde ben.
De runde søjler med tre slag giver et elegant og stilistisk udseende - søjlerne har samme udtryk fra alle vinkler.
De flade fødder fuldender det stringente look, der gør 501-49 til et tidløst stel.

På trods af det minimalistiske design har 501-49 en uovertruffen løfteevne.
Udover at være flot at se på, så giver de tre slag bordet en stor vandring.
Fødderne leveres svejset på søjlerne for at give en ekstra styrke og minimerer mængden af dele, der skal samles hos kunden. Det tager kun 9 minutter at samle et 501-49 stel.
501-49 er uden tvivl et af de mest eksklusive hævesænkeborde i ConSets produktudvalg.



Hands on desks
501-88



Hands on desks 501-88

501-88

Løsningen til det moderne kontormiljø

Bænke- eller dobbeltborde er perfekte til kontorer med fokus på teamwork og tæt dagligt samarbejde.

Brugere kan stadig indstille deres egen skrivebordshøjde, men føle sig som en del af holdet med en bænk-opsætning.

Hvis det er nødvendigt, kan der sættes en privatskærm mellem skrivebordene.

Konceptet har 3 fordele

Denne skrivebordsopsætning gør rengøring under skriveborde nem og hurtig. Det er altid en fordel, at der bruges færre omkostninger til rengøring. Stellet har heller ingen fødder, som kan samle støv.

Kabelhåndteringen er enkel, og alle kabler kan nemt fordeles fra den midterste kabelbakke til forskellige arbejdsstationer, og vigtigst af alt, holdes væk fra gulvet

Et stort kontormiljø kan med fordel bruge 501-88, da de både sikrer et enkelt æstetisk udtryk og tillader flere kontorpladser per kvadratmeter.

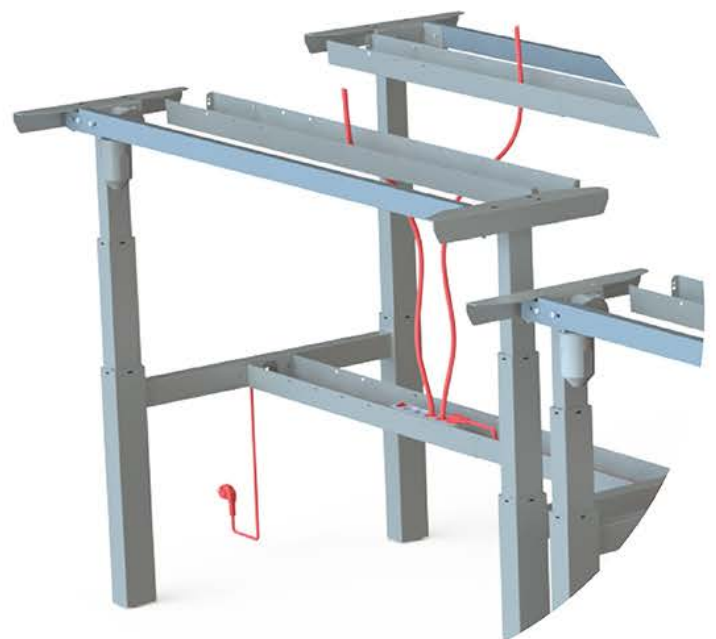







Tekniske specifikationer | Alle priser er i DKK ekskl. moms og fragt

Produktfoto * udvalgt billede	Stregtegnig * udvalgt billede	Varenr.	CO2e (kg)	Stelbredde (cm)	Farve	Bordhøjde min/maks. (cm) inkl. bordplade	Max. hastighed (mm/sek.)	Max. løfteevne (kg)	Pris (DKK) (ex. moms)
		501-11 1S116	171	116	Sølv	65-122	28	150	4630
		501-11 1S156	190	156	Sølv				4710
		501-11 1S196	199	196	Sølv				4841
		501-11 1B116	171	116	Sort				4630
		501-11 1B156	190	156	Sort				4710
		501-11 1B196 *	199	196 *	Sort				4841
		501-11 1S156-156A	288	156	Sølv	65-122	28	125	7830
		501-11 1S196-156A	298	196	Sølv				8078
		501-11 1S196-196A	311	196	Sølv				8481
		501-11 1B156-156A	288	156	Sort				7830
		501-11 1B196-156A	298	196	Sort				8078
		501-11 1B196-196A *	311	196 *	Sort				8481
		501-19 7SW	88	90	Sølv	68-120	28	80	3357
		501-19 7BW *	88	90 *	Sort				
		501-19 7S060	103	060	Sølv	68-120	28	80	3667
		501-19 7B060 *	103	060 *	Sort				
		501-19 7S095	106	095	Sølv	68-120	28	80	3667
		501-19 7B095 *	106	095 *	Sort				
		501-19 7S117	88	117	Sølv	68-120	28	80	3449
		501-19 7B117 *	88	117 *	Sort				
		501-19 7S120	122	120	Sølv	68-120	28	80	4348
		501-19 7B120 *	122	120 *	Sort				

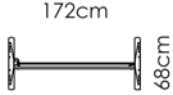
Tekniske specifikationer | Alle priser er i DKK ekskl. moms og fragt

Produktfoto * udvalgt billede	Stregtegning * udvalgt billede	Varenr.	CO2e (kg)	Stelbredde (cm)	Farve	Bordhøjde min/maks. (cm) inkl. bordplade	Max. hastighed (mm/sek.)	Max. løfteevne (kg)	Pris (DKK) (ex. moms)
		501-20 7W072	74	172	Hvid	68-119	35	60	1917
		501-20 7W092	76	172	Hvid				1939
		501-20 7W112	78	172	Hvid				1965
		501-20 7W129	79	172	Hvid				2013
		501-20 7W152	82	172	Hvid				2015
		501-20 7W172	83	172	Hvid				2042
		501-20 7B072	74	172	Sort				1917
		501-20 7B092	76	172	Sort				1939
		501-20 7B112	78	172	Sort				1965
		501-20 7B129	79	172	Sort				2013
		501-20 7B152	82	172	Sort				2015
		501-20 7B172 *	83	172 *	Sort				2042
				501-20 7W112-152	83	112-172	Hvid	68-119	35
501-20 7W132-172	84			132-172	Hvid				2087
501-20 7B112-152	83			112-172	Sort				2077
501-20 7B132-172 *	84			132-172 *	Sort				2087
		501-23 7SW2	175	180	Sølv	68-120	22	175	6519
		501-23 7SW3	258	270	Sølv				9393
		501-23 7BW2	175	180	Sort				6519
		501-23 7BW3 *	258	270 *	Sort				9393
		501-23 7S200	207	200	Sølv	68-120	22	175	6459
		501-23 7B200 *	207	200 *	Sort				
		501-23 7S400K	318	400	Sølv	68-120	22	175	9836
		501-23 7B400K *	318	400 *	Sort				
		501-23 7S190-190A	292	190	Sølv	68-120	22	175	9347
		501-23 7B190-190A *	292	190 *	Sort				
		501-25 7S084	105	084	Sølv	68-120	25	120	3178
		501-25 7S133	115	133	Sølv				3239
		501-25 7S152	118	152	Sølv				3278
		501-25 7S172 *	122	172 *	Sølv				3314

Tekniske specifikationer | Alle priser er i DKK ekskl. moms og fragt







Produktfoto * udvalgt billede	Stregtegning * udvalgt billede	Varenr.	CO2e (kg)	Stelbredde (cm)	Farve	Bordhøjde min/maks. (cm) inkl. bordplade	Max. hastighed (mm/sek.)	Max. løfteevne (kg)	Pris (DKK) (ex. moms)		
		501-33 7W072	81	072	Hvid	68-118	25	80	2489		
		501-33 7W092	83	092	Hvid				2511		
		501-33 7W112	85	112	Hvid				2537		
		501-33 7W129	86	129	Hvid				2585		
		501-33 7W152	89	152	Hvid				2587		
		501-33 7W172	90	172	Hvid				2614		
		501-33 7S072	81	072	Sølv				2489		
		501-33 7S092	83	092	Sølv				2511		
		501-33 7S112	85	112	Sølv				2537		
		501-33 7S129	86	129	Sølv				2585		
		501-33 7S152	89	152	Sølv				2587		
		501-33 7S172	90	172	Sølv				2614		
		501-33 7B072	81	072	Sort				2489		
		501-33 7B092	83	092	Sort				2511		
		501-33 7B112	85	112	Sort				2537		
		501-33 7B129	86	129	Sort				2585		
		501-33 7B152	89	152	Sort				2587		
		501-33 7B172 *	90	172 *	Sort				2614		
				501-33 7W112-152	90	112-152	Hvid	68-118	25	80	2649
				501-33 7W132-172	91	132-172	Hvid				2659
501-33 7S112-152	90			112-152	Sølv				2649		
501-33 7S132-172	91			132-172	Sølv				2659		
501-33 7B112-152	90			112-152	Sort				2649		
501-33 7B132-172 *	91			132-172 *	Sort				2659		
		501-37 7W072	93	072	Hvid	57-122	32	100	3134		
		501-37 7W092	95	092	Hvid				3156		
		501-37 7W112	97	112	Hvid				3182		
		501-37 7W129	98	129	Hvid				3230		
		501-37 7W152	101	152	Hvid				3232		
		501-37 7W172	102	172	Hvid				3259		
		501-37 7S072	93	072	Sølv				3134		
		501-37 7S092	95	092	Sølv				3156		
		501-37 7S112	97	112	Sølv				3182		
		501-37 7S129	98	129	Sølv				3230		
		501-37 7S152	101	152	Sølv				3232		
		501-37 7S172	102	172	Sølv				3259		
		501-37 7B072	93	072	Sort				3134		
		501-37 7B092	95	092	Sort				3156		
		501-37 7B112	97	112	Sort				3182		
		501-37 7B129	98	129	Sort				3230		
		501-37 7B152	101	152	Sort				3232		
		501-37 7B172 *	102	172 *	Sort				3259		
		501-37 7W112-152	102	112-152	Hvid	57-122	32	100	3294		
		501-37 7W132-172	103	132-172	Hvid				3304		
		501-37 7S112-152	102	112-152	Sølv				3294		
		501-37 7S132-172	103	132-172	Sølv				3304		
		501-37 7B112-152	102	112-152	Sort				3294		
		501-37 7B132-172 *	103	132-172 *	Sort				3304		

Tekniske specifikationer | Alle priser er i DKK ekskl. moms og fragt



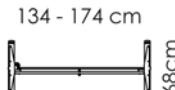

Produktfoto	Stregtegning	Varenr.	CO2e	Stelbredde	Farve	Bordhøjde	Max. hastighed	Max. løfteevne	Pris	
* udvalgt billede	* udvalgt billede		(kg)	(cm)		min/maks. (cm) inkl. bordplade	(mm/sek.)	(kg)	(DKK) (ex. moms)	
		501-37 7W142-142A	168	142	Hvid	57-122	32	100	5153	
		501-37 7W152-114A	167	152	Hvid					5127
		501-37 7W152-154A	174	152	Hvid					5265
		501-37 7W172-114A	168	172	Hvid					5127
		501-37 7W172-144A	170	172	Hvid					5153
		501-37 7W172-174A	174	172	Hvid					5203
		501-37 7S142-142A	168	142	Sølv					5153
		501-37 7S152-114A	167	152	Sølv					5127
		501-37 7S152-154A	174	152	Sølv					5265
		501-37 7S172-114A	168	172	Sølv					5127
		501-37 7S172-144A	170	172	Sølv					5153
		501-37 7S172-174A	174	172	Sølv					5203
		501-37 7B142-142A	168	142	Sort					5153
		501-37 7B152-114A	167	152	Sort					5127
		501-37 7B152-154A	174	152	Sort					5265
		501-37 7B172-114A	168	172	Sort					5127
		501-37 7B172-144A	170	172	Sort					5153
		501-37 7B172-174A *	174	172 *	Sort					5203
		501-37 7W112-091C	154	112	Hvid	57-122	32	100	5269	
		501-37 7W152-091C	156	152	Hvid					
		501-37 7S112-091C	154	112	Sølv					
		501-37 7S152-091C	156	152	Sølv					
		501-37 7B112-091C	154	112	Sort					
		501-37 7B152-091C *	156	152 *	Sort					
		501-43 7W092	91	092	Hvid	62-130	32	100	3294	
		501-43 7W112	93	112	Hvid					3320
		501-43 7W129	94	129	Hvid					3368
		501-43 7W152	97	152	Hvid					3370
		501-43 7W172	98	172	Hvid					3397
		501-43 7S092	91	092	Sølv					3294
		501-43 7S112	93	112	Sølv					3320
		501-43 7S129	94	129	Sølv					3368
		501-43 7S152	97	152	Sølv					3370
		501-43 7S172	98	172	Sølv					3397
		501-43 7B092	91	092	Sort					3294
		501-43 7B112	93	112	Sort					3320
		501-43 7B129	94	129	Sort					3368
		501-43 7B152	97	152	Sort					3370
		501-43 7B172 *	98	172 *	Sort					3397
		501-43 7W112-152	98	112-152	Hvid	62-130	32	100	3432	
		501-43 7W132-172	99	132-172	Hvid					3442
		501-43 7S112-152	98	112-152	Sølv					3432
		501-43 7S132-172	99	132-172	Sølv					3442
		501-43 7B112-152	98	112-152	Sort					3432
		501-43 7B132-172 *	99	132-172 *	Sort					3442
		501-43 7W152-111A	166	152	Hvid	62-130	32	100	5320	
		501-43 7W152-151A	173	152	Hvid					5464
		501-43 7W172-111A	167	172	Hvid					5320
		501-43 7W172-171A	169	172	Hvid					5399
		501-43 7S152-111A	166	152	Sølv					5320
		501-43 7S152-151A	173	152	Sølv					5464
		501-43 7S172-111A	167	172	Sølv					5320
		501-43 7S172-171A	169	172	Sølv					5399
		501-43 7B152-111A	166	152	Sort					5320
		501-43 7B152-151A	173	152	Sort					5464
		501-43 7B172-111A	167	172	Sort					5320
		501-43 7B172-171A *	169	172 *	Sort					5399

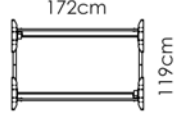
Hands on desks Understel



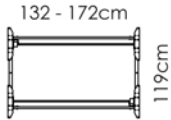

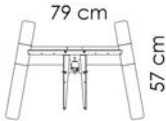

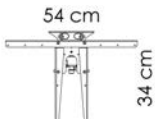



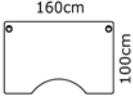

Tekniske specifikationer | Alle priser er i DKK ekskl. moms og fragt

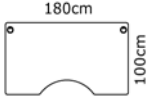
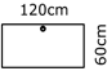
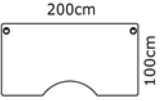
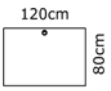
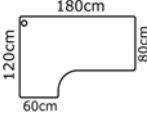
Produktfoto * udvalgt billede	Stregtegning * udvalgt billede	Varenr.	CO2e (kg)	Stelbredde (cm)	Farve	Bordhøjde min/maks. (cm) inkl. bordplade	Max. hastighed (mm/sek.)	Max. løfteevne (kg)	Pris (DKK) (ex. moms)
		501-47 7W112	90	112	Hvid	68-118		150	4192
		501-47 7W129	91	129	Hvid				4240
		501-47 7W152	94	152	Hvid				4242
		501-47 7W172	95	172	Hvid				4269
		501-47 7W222	165	222	Hvid				6280
		501-47 7W302	173	302	Hvid				6380
		501-47 7W342	175	342	Hvid				6434
		501-47 7C112	90	112	Krom				5427
		501-47 7C129	91	129	Krom				5475
		501-47 7C152	94	152	Krom				5477
		501-47 7C172	95	172	Krom				5504
		501-47 7C222	165	222	Krom				8128
		501-47 7C302	173	302	Krom				8228
		501-47 7C342	175	342	Krom				8282
		501-47 7B112	90	112	Sort				4192
		501-47 7B129	91	129	Sort				4240
		501-47 7B152	94	152	Sort				4242
		501-47 7B172	95	172	Sort				4269
		501-47 7B222	165	222	Sort				6280
		501-47 7B302	173	302	Sort				6380
501-47 7B342 *	175	342 *	Sort				6434		
		501-49 7W092	97	094	Hvid	65-125	32	100	3812
		501-49 7W112	99	114	Hvid				3838
		501-49 7W129	100	131	Hvid				3886
		501-49 7W152	103	154	Hvid				3888
		501-49 7W172	104	174	Hvid				3915
		501-49 7S092	97	094	Sølv				3812
		501-49 7S112	99	114	Sølv				3838
		501-49 7S129	100	131	Sølv				3886
		501-49 7S152	103	154	Sølv				3888
		501-49 7S172	104	174	Sølv				3915
		501-49 7B092	97	094	Sort				3812
		501-49 7B112	99	114	Sort				3838
		501-49 7B129	100	131	Sort				3886
501-49 7B152	103	154	Sort				3888		
501-49 7B172 *	104	174 *	Sort				3915		
		501-49 7W112-152	104	116-154	Hvid	65-125	32	100	3950
		501-49 7W132-172	105	116-174	Hvid				3960
		501-49 7S112-152	104	116-154	Sølv				3950
		501-49 7S132-172	105	116-174	Sølv				3960
		501-49 7B112-152	104	116-154	Sort				3950
		501-49 7B132-172 *	105	116-174 *	Sort				3960
		501-88 7W112	205	112	Hvid	65-125	32	100	6524
		501-88 7W129	207	129	Hvid				6620
		501-88 7W152	213	152	Hvid				6624
		501-88 7W172	215	172	Hvid				6678
		501-88 7S112	205	112	Sølv				6524
		501-88 7S129	207	129	Sølv				6620
		501-88 7S152	213	152	Sølv				6624
		501-88 7S172	215	172	Sølv				6678
		501-88 7B112	205	112	Sort				6524
		501-88 7B129	207	129	Sort				6620
		501-88 7B152	213	152	Sort				6624
501-88 7B172 *	215	172 *	Sort				6678		

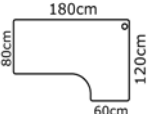
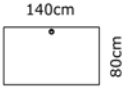

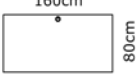

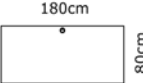









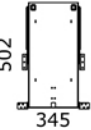

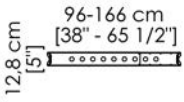
Tekniske specifikationer | Alle priser er i DKK ekskl. moms og fragt

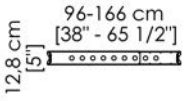
Produktfoto * udvalgt billede	Stregtegning * udvalgt billede	Varenr.	CO2e (kg)	Stelbredde (cm)	Farve	Bordhøjde min/maks. (cm) inkl. bordplade	Max. hastighed (mm/sek.)	Max. løfteevne (kg)	Pris (DKK) (ex. moms)
		501-88 7W112-152	215	112-152	Hvid	65-125	32	100	6748
		501-88 7W132-172	217	132-172	Hvid				6768
		501-88 7S112-152	215	112-152	Sølv				6748
		501-88 7S132-172	217	132-172	Sølv				6768
		501-88 7B112-152	215	112-152	Sort				6748
		501-88 7B132-172 *	217	132-172 *	Sort				6768
		501-9 7W080 *	90	79 *	Hvid	72-120	35	30	2311
		501-9 7WW01 *	53	54 *	Hvid	72-120	35	30	1758

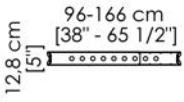
Tekniske specifikationer | Alle priser er i DKK ekskl. moms og fragt

Varenr.	CO2e (kg)	Bøg finér	Ahorn finér	Bøg mel.	Valnød mel.	Hvid mel.	Varenr.	CO2e (kg)	Bøg finér	Ahorn finér	Bøg mel.	Valnød mel.	Hvid mel.
060-60S							100-80S3						
	5	811	838	-/-	-/-	-/-		9	-/-	-/-	591	591	591
160C							117H3						
	18	1172	1507	-/-	-/-	-/-		9	-/-	-/-	734	734	734
180C							120-60S3						
	20	1252	1398	-/-	-/-	-/-		8	-/-	-/-	579	579	579
200C							120-80S3						
	22	1330	1491	-/-	-/-	-/-		11	-/-	-/-	613	613	613
180L2							138H3						
	21	1593	1823	-/-	-/-	-/-		9	-/-	-/-	889	889	889
180R2							140-80S3						
	21	1593	1823	-/-	-/-	-/-		12	-/-	-/-	677	677	677
080-60S3							160-80S3						
	6	-/-	-/-	512	512	512		14	-/-	-/-	743	743	743
080-80S3							180-80S3						
	7	-/-	-/-	420	-/-	420		16	-/-	-/-	806	806	806
100-60S3													
	7	-/-	-/-	548	548	548							

Hands on desks Accessories

Produktfoto	Stregtegning	CO2e (kg)		Varenr.	Pris (DKK) (ex. moms)
		4	Betjeningspanel - programmerbar	139250	432
		3	Hjulsæt 501-19	501-19 HXXX	190
		2	501-19 Pladevip - helplade vip	501-19 V-HEL	573
		17	Universel kabelbakke, sort	501-XX CB096-166	222
		17	Universel kabelbakke, sølv	501-XX CS096-166	222
		17	Universel kabelbakke, hvid	501-XX CW096-166	222
		5	Hjulsæt med forstærkning, 501-37 og 501-9	501-XX HXX1	309
		4	Hjulsæt med forstærkning, 501-33	501-XX HXXX	224
		20	Batteri pakke, ConSet understel	BAT-24-1,7	1290

STYRKE OG STABILITET

Stabilitet er alfa og omega når man vælger et skrivebord. Alle hævesænkeborde fra ConSet er lavet af kvalitetsmaterialer og møder både EU og danske arbejdsmiljøkrav for en moderne og ergonomisk arbejdsplads.

Et hævesænkebord skal virke hver dag og være enkel at betjene. Et ConSet bord løfter jævnt og sikkert, selv når belastningen er uensartet. Denne uovertrufne pålidelighed skyldes ConSet's en-motor-system. Betjeningen er enkel, ingen unødigt kompleksitet, bare tryk på pilene op eller ned på betjeningspanelet.

Den samlede belastning på bordrammen skal altid være inden for den maksimale belastning, der er angivet for alle ConSet produkter.

ÉN MOTOR, DER KAN DET HELE

En-motorsystemet og den enkle mekanik, der omgiver det, er hjertet i et ConSet hævesænkebord. Det sikrer rolig og ensartet bevægelse, når du ønsker at flytte bordet op eller ned, og det sikrer, at bordpladen altid er jævnt justeret.

- Ægte mekanik
- Stor løftekapacitet
- Mindre brug af elektronik
- Forbedret produktlevetid

ARBEJDSMILJØ

Et ConSet hævesænkebord vil forbedre ergonomien for brugerne – og forhåbentlig øge arbejdsglæden.

Alle ConSet bordplader har lav emission E0 (EN 717-1), så formaldehydemissionen er så lille som muligt og udgør ingen risiko overhovedet for brugerne af hævesænkebordet. ConSet skriveborde har også Clean Air GOLD-certificering.



Understel

Sort (RAL 9004)



Sølv (RAL 9006)

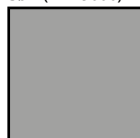

Hvid (RAL 9016)



Krom



Bordplader

Bøg finér



Ahorn finér



Bøg melamin



Valnød melamin



Hvid melamin

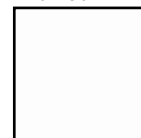

KLIMABEVIDSTHED

Hos ConSet ved vi, at det er nødvendigt at minimere klimabelastningen af vores produkter. Vi tager ansvar for at udvikle og producere produkter, som tager hensyn til klimaet.

• Vi har udarbejdet en livscyklusvurdering, i overensstemmelse med EN14040, EN14044 and EN14071, og bruger det som værktøj til at gennemføre målrettede kvalificerede forbedringer.

• CO2 udledningsberegninger på alle modeller, tallet er tilgængeligt på hjemmesiden: conset.dk

• Alt elektronisk udstyr opfylder RoHS for reduktion af farlige stoffer i elektronik.

• Gennem Elretur (Danmark) sikrer vi, at elektronisk affald håndteres miljømæssigt gennem WEEE-direktivet.

• EUTR (EU's tømmerforordning) er EU's lovgivning og vil senere blive erstattet af EUDR. ConSet træprodukter, der ikke importeres, eksporteres til EU, behandles ikke forskelligt.

CE-MÆRKNING OG PRODUKTGODKENDELSER

Alle ConSet hævesænkeborde og -stel er CE-mærket i samarbejde med Teknologisk Institut i Danmark. CE-mærkning sikrer, at producenten har overvejet alle sikkerhedsrisici.

• EN 527-1/2: Dimensioner / mekaniske sikkerhedskrav testmetoder til bestemmelse af stabilitet og styrke af strukturen.

• DS/EN 12720-21-22: Møbelvurdering af overfladebestandighed over for kolde væsker i våd og tør varme.

ConSet - ET DANSK BRAND

ConSet blev grundlagt i 2000 i Skjern i Vestjylland med den grundlæggende filosofi, at ergonomi ikke skal være dyrt. Vi begyndte at udvikle og fremstille elektriske hæve-sænkeborde af høj kvalitet og til en pris, så flere mennesker kunne opleve fordelene ved hæve-sænkeborde. Virksomheden er lykkedes godt og har nu distribution og datterselskaber over hele verden.

ConSet | Hands on desks Kombinationsmuligheder

Stel	Bordplader	Bordplader																180R2 + 060-60S				
		060-60S	160C	180C	200C	180L2	180R2	080-60S3	080-80S3	100-60S3	100-80S3	117H3	120-60S3	120-80S3	138H3	140-80S3	160-80S3		180-80S3	160-80S3 + 080-60S3	180-80S3 + 100-60S3	180L2 + 060-60S
501-11 1X116														•								
501-11 1X156			•	•		•	•										•	•				
501-11 1X156-156A																			•	•	•	•
501-11 1X196				•																		
501-19 7X060		•					•		•													
501-19 7X095									•	•	•	•	•	•	•							
501-19 7X117									•	•	•	•	•	•	•							
501-19 7X120									•	•	•	•	•	•	•							
501-20 7X072							•															
501-20 7X092									•													
501-20 7X112													•									
501-20 7X129														•								
501-20 7X152																•						
501-20 7X172																	•					
501-23 7X190-190A																		•	•	•	•	•
501-23 7X200			•	•	•	•	•									•	•	•				
501-25 7X084										•												
501-25 7X133															•							
501-25 7X152																•						
501-25 7X172				•													•					
501-33 7X072							•															
501-33 7X092									•													
501-33 7X112													•									
501-33 7X129														•								
501-33 7X152			•													•						
501-33 7X172				•	•												•					
501-37 7X072							•															
501-37 7X092									•													
501-37 7X112												•										
501-37 7X152-154A																		•				
501-37 7X172-114A							•	•														
501-37 7X172-174A																			•	•	•	•
501-43 7X092										•												
501-43 7X112													•									
501-43 7X129														•								
501-43 7X152			•													•						
501-43 7X152-151A																		•				
501-43 7X172				•	•												•					
501-43 7X172-111A							•	•														
501-43 7X172-171A																			•	•	•	•
501-47 7X112													•									
501-47 7X129															•							
501-47 7X152																•						
501-47 7X172																	•					
501-49 7X092										•												
501-49 7X112													•									
501-49 7X129														•								
501-49 7X152			•													•						
501-49 7X172				•	•												•					
501-88 7X112												•	•									
501-88 7X152																•						
501-88 7X172																	•					
501-9 7X080							•		•	•	•			•								
501-9 7XW01							•															



ConSet A/S
Industrivej 23
6900 Skjern
Danmark

Telefon: 9680 0080

conset@conset.com
www.conset.dk

